

R5 Tuinhuis



Onze nissenhut is ook zeer geschikt als tuinhuis of tuinschuur met luifel zodat u kunt genieten van uw tuin. Dit tuinhuis biedt u diverse toepassingsmogelijkheden zoals voor ontspanning of als opslagruimte. Let op, de getoonde openslaande deuren leveren wij niet mee.

Type	Romney
Breedte h.o.h. spant	4,82 m
Breedte met beplating	5,20 m
Nokhoogte	3,22 m
Lengte	Vanaf 5 m, per 2,5 m te verlengen
Constructie	Buis 76,1 x 2,9 mm
Gordingen	Hout 45 x 70 mm
Voorgevel	Met opening t.b.v. kozijn
Achtergevel	Gesloten
Beplating	Metalen golfplaat 76/18
Dikte beplating	0,56 mm
Coating A-zijde	Siliconen polyestercoating
Coating B-zijde	Bescherm lak RAL 9002
Brandklasse	A1
Garantie beplating	10 jaar op doorroesten
Kleuren	Zie kleurenkaart
Levertijd	Ca. 2 – 4 werkweken
Geleverd incl.	Hardhouten funderingsbalk
Artikelcode	124.02.004

Aanvullende mogelijkheden

Er zijn verschillende aanvullende mogelijkheden van toepassing op dit model. Deze vindt u hieronder. Uitleg over deze mogelijkheden vindt u vanaf pagina 4.

- 1.2 Bitumen afdichting rondom
- 1.3 Verzinkt stalen schroefankers, incl. bevestigingsmaterialen
- 2.1 Stalen spanten verzinkt in plaats van gedompeld
- 3.1 Anti-condensvilt aan de binnenkant van de golfplaten, alleen dak
- 3.2 Knabbelschaar opzetstuk t.b.v. gevelbeplating
- 4.5 Kunststof draai-kiepraam 1,20 x 1,05 m RAL 9016
- 5.1 Ventilatioerooster, 500 x 250 mm (B x H), uit verzinkt staal

Inspiratie foto's



Kleurenkaart

Onderstaande kleurenkaart is van toepassing op onze golfplaten en toebehoren. Bovendien kunnen wij onze loopdeuren in deze kleuren leveren.

	Verzinkt		RAL 7016 Antracietgrijs
	RAL 1015 Licht Ivoor		RAL 7035 Lichtgrijs
	RAL 3009 Oxiderood		RAL 8014 Sephiabruin
	RAL 3016 Koraalrood		RAL 9002 Grijswit
	RAL 5010 Gentiaanblauw		RAL 9005 Gitzwart
	RAL 6009 Donkergroen		RAL 9006 Blank Aluminium
	RAL 6011 Resedagroen		RAL 9007 Grijs Aluminium

Uitleg aanvullende mogelijkheden

1.1 Kanthoutfundament

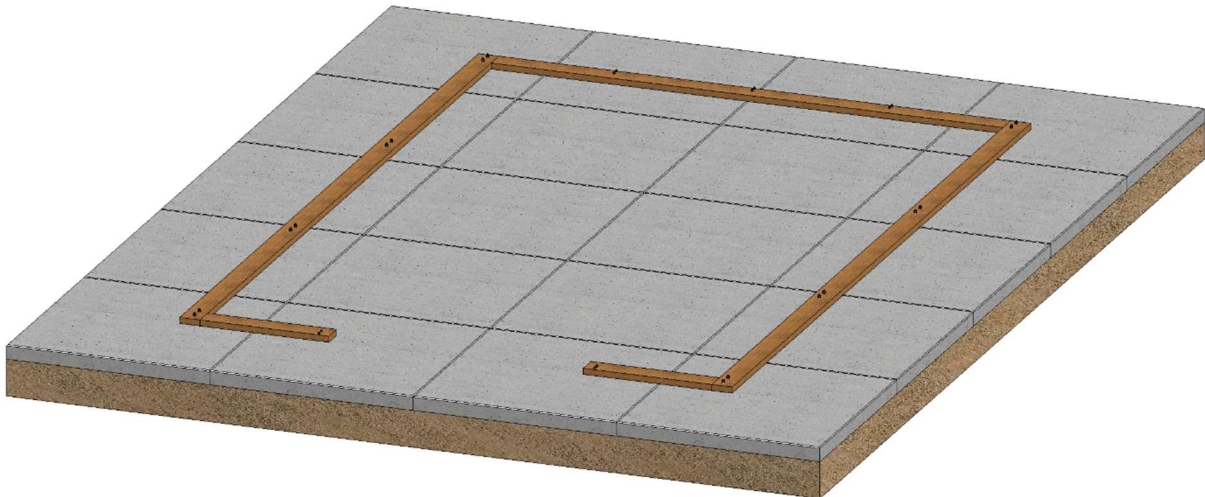

Bij montage op betonplaten bestaat het risico dat er water tussen de golfplaat en de betonplaten naar binnen loopt. Om dat te voorkomen is het mogelijk om een houten ringbalk met eventuele bitumen afdichtstrook (zie volgende pagina) toe te passen.

Type	Kanthoutfundament
Materiaal	Vuren bruin geïmpregneerd
Dikte	60 mm
Breedte	200 of 300 mm
Lengte	5000 mm
Gewicht	Ca. 7 kg p/m1
Inclusief	Lange betonankers



1.2 Bitumen afdichtstrook

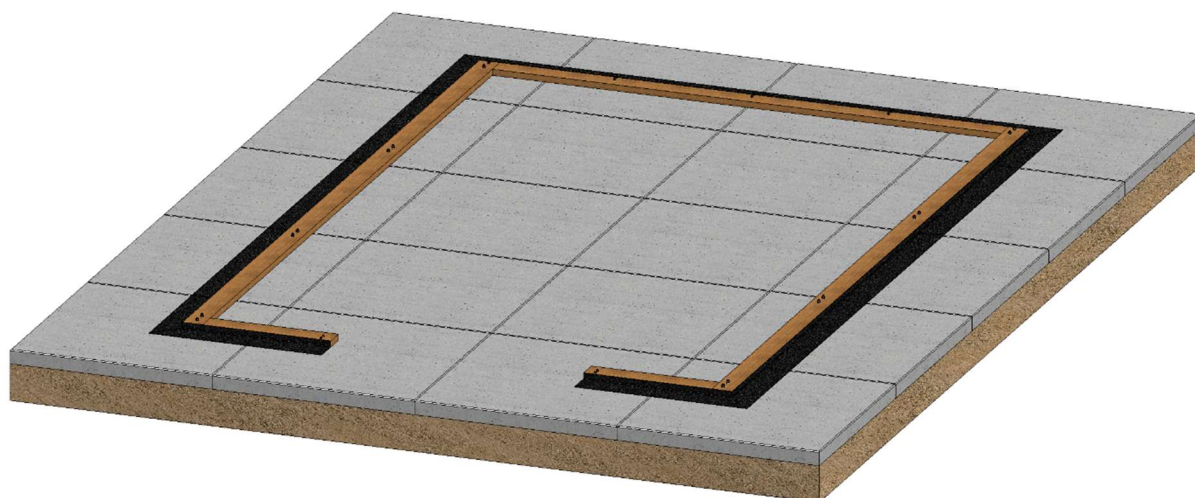

Deze bitumen afdichtstrook leveren wij in combinatie met het kanthoutfundament. Deze strook dient aan het kanthoutfundament bevestigd te worden d.m.v. schroeven en vervolgens op de betonplaten d.m.v. branden. Hierdoor ontstaat een waterkerende afwerking van uw loods.

Type	Bitumen IKO
Materiaal	APP bitumen
Dikte	3,6 mm
Breedte	250 mm
Lengte per rol	6000 mm
Bovenafwerking	Talk
Onderafwerking	Wegbrandfolie
Gewicht	Ca. 25 kg p/rol
Levensduur	20 – 30 Jaar
Kleur	Zwart



1.3 Verzinkt stalen schroefankers

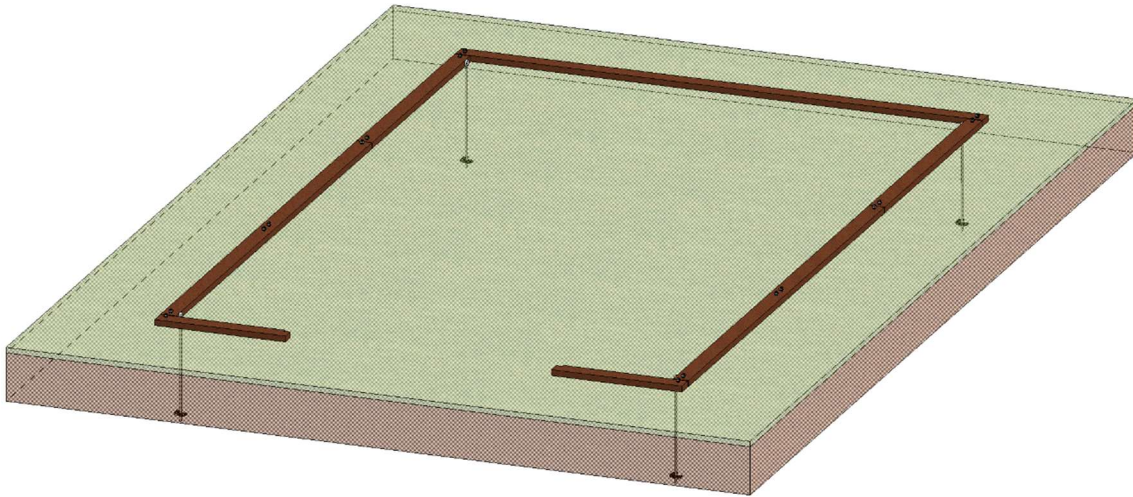

Dit schroefanker wordt gebruikt om de loods te verankeren in de grond wanneer deze gemonteerd wordt op een losse ondergrond (grasland, gravel enz.) Dit is noodzakelijk om het opwaaien van de loods te voorkomen. Het aantal is afhankelijk van de lengte van de loods. Wij leveren dit schroefanker altijd met houtdraadbout en carrossiering.

Type	850/100
Materiaal	Verzinkt staal
Lengte	850 mm
Bladdiameter	100mm
Dikte stang	12 mm
Trekkracht	> 240 Kg
Gewicht	Ca. 5 kg p/st
Inclusief	Houtdraadbout met ring



2.1 Spanten verzinkt i.p.v. gedompeld

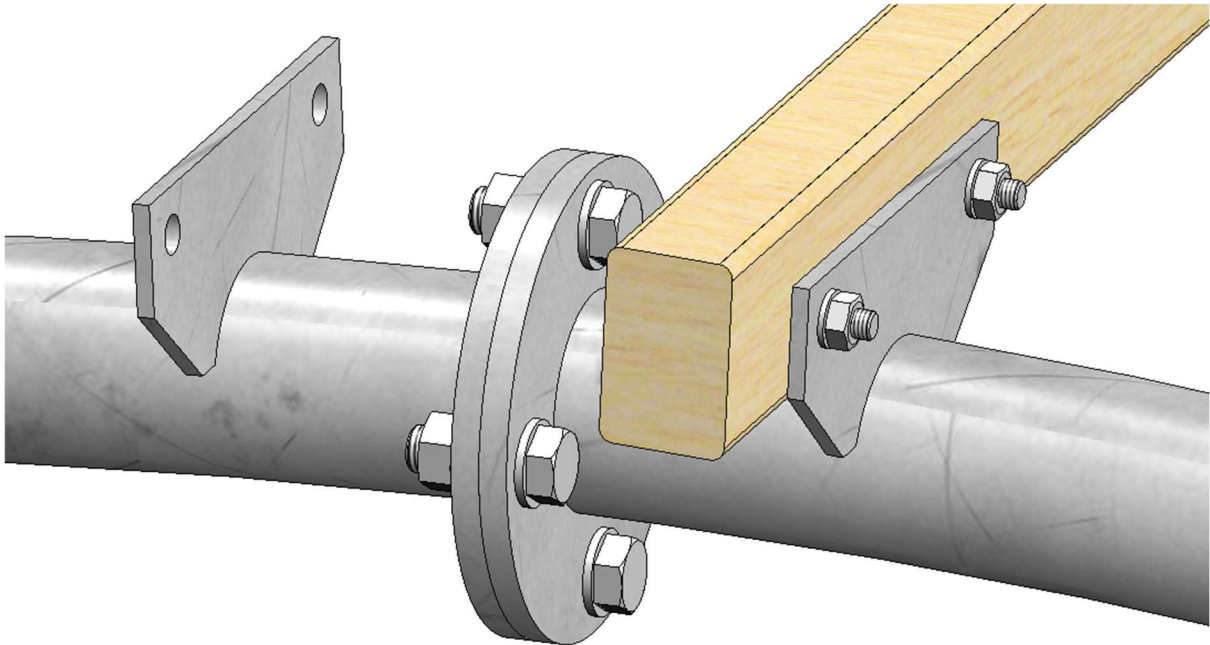

Standaard wordt de constructie gedompeld met corrosie-werende primer voorzien van zinkfosfaat. De standaard kleuren zijn resedagroen (ca. RAL 6011) of muisgrijs (ca. RAL 7005). De constructie kan als optie ook verzinkt worden in plaats van gedompeld. Dit zorgt voor een langere levensduur onder andere wanneer het een buitentoepassing betreft.



2.2 Hijsframe



Het hijsframe bestaat uit twee lepelkokers die onderling verbonden zijn. Dit frame kan zowel voorin als achterin een nissenhut gemonteerd worden. Met dit hijsframe is het mogelijk om uw nissenhut eenvoudig te verplaatsen met een heftruck of verreiker. Het hijsframe is alleen toepasbaar bij een nissenhut met een maximale lengte van 5m lang.

Type	Hijsframe
Materiaal	Staal
Lengte	2800 mm
Breedte	1020 mm
Breedte h.o.h. koker	870 mm
Koker	150x75mm (BxH)
Gewicht	Ca. 50 kg p/stuk
Kleur	RAL 6011, RAL 7005 of verzinkt
Inclusief	Bevestigingsmaterialen

2.3 Verzinkt stalen hekwerk



Dit hekwerk is geschikt om te gebruiken bij het dierenverblijf. Hierdoor is het dierenverblijf uitermate geschikt voor koeien, geiten, schapen enz. De buizen zijn in hoogte verstelbaar en aan de zijkant is een loophek aanwezig. Dit hekwerk wordt geleverd zonder voerbak.

Type	Hekwerk
Materiaal	Verzinkt staal
Breedte	Ca. 4590 mm
Breedte loophek	Ca. 770 mm
Hoogte	Verstelbaar
Gewicht	Ca. 45 kg p/stuk
Kleur	Verzinkt
Inclusief	Bevestigingsmaterialen

2.4 Betonbekistingsplaten

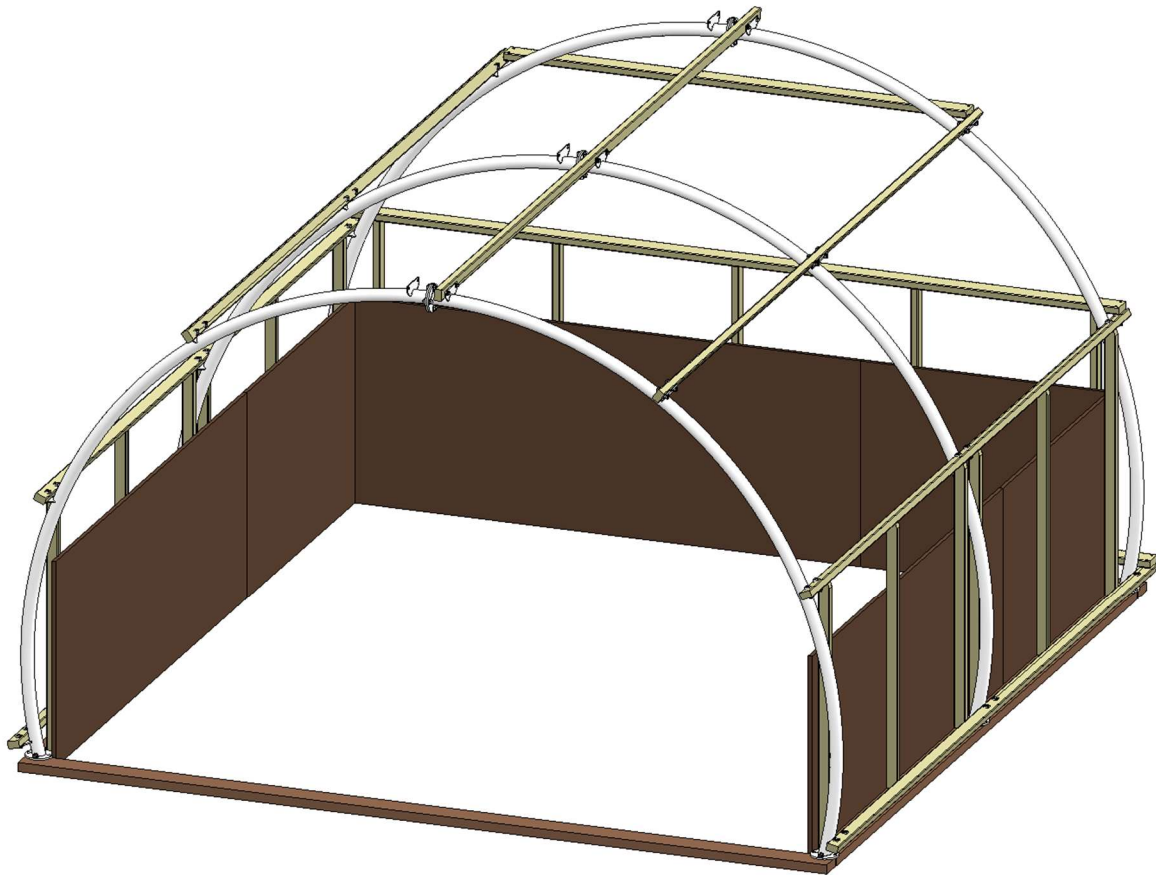

Door betonbekistingsplaten aan de binnenzijde rondom te monteren creëert u een perfect afgewerkte binnenruimte voor uw dieren. De betonbekistingsplaten hebben een hoogte van 1250 mm. Wij leveren ook het verticale achterhout mee en alle bevestigingsmaterialen.

Type	Betonbekisting
Materiaal	Radiata Pine
Plaatdikte	18 mm
Plaatlengte	2500 mm
Plaathoogte	1250 mm
Kleur	Donkerbruin
Inclusief	Bevestigingsmaterialen

2.5 Luifel aan voorzijde

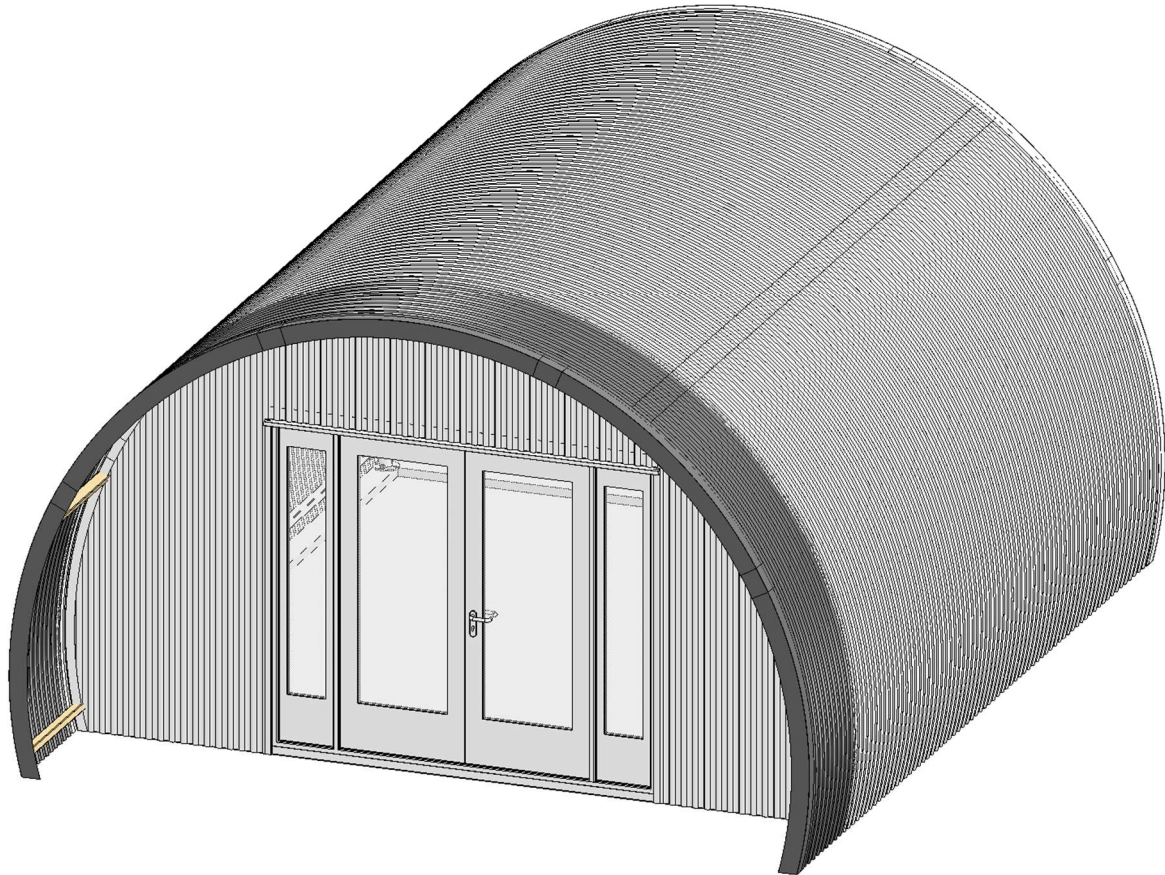

Door de houten gordingen aan de voorzijde te verlengen kan er een luifel gemaakt worden van ongeveer 70 cm. Hierdoor is de nissenhut net wat langer en wordt de voorgevel extra beschermd tegen weersinvloeden. Daarnaast geeft het de nissenhut een fraaie uitstraling.

Type	Luifel
Materiaal	Hout & staal
Lengte	700 - 800 mm
Kleur binnenzijde	RAL 9002
Kleur buitenzijde	Kleur van de beplating
Inclusief	Bevestigingsmaterialen

3.1 Anticondensvilt in dak



Condens ontstaat wanneer de temperatuur van golfplaten gelijk is of lager dan het dauwpunt van de lucht in het gebouw. Met ons anticondensdoek voorkomt u condensvorming aan de binnenzijde van de golfplaat. Het doek is van zelfklevend, wateropnemend vilt dat tijdens het productieproces van golfplaten aangebracht wordt. U hoeft dit dus niet zelf handmatig aan te brengen.

Type	Anticondensvilt
Materiaal	Vilt
Dikte	< 1 mm
Breedte	875 mm
Lengte	Per strekkende meter
Water absorptie	600 g/m ²
Brandklasse	A2-s1, d0
Gewicht	95 g/m ²
Kleur	Grijs

3.2 Knabbelschaar opzetstuk



De knabbelschaar met 2 snijkoppen is geschikt voor het snijden van dunne, gegolfde metaalplaat of kunststof. De knabbelschaar heeft u nodig om de golfplaten op maat te maken bij de gevels en bij ramen en deuren. Het gebruik is eenvoudig doordat de knabbelschaar op een boormachine te plaatsen is. Bovendien komen er geen vonken vrij en is er geen vervorming van de golfplaten. De knabbelschaar wordt geleverd in een metalen opbergdoos met handleiding.

Toerental	Max. 3000 tpm
Snijcapaciteit staal	1,8 mm
Lengte met handgreep	180 mm
Hoogte	80 mm
Diameter	51 mm
Snijdiameter	24 mm
Gewicht	400 gram
Inclusief	2 snijkoppen Reserve meshouder Reserve mes Sleutel voor meshouders Kunststof handvat

4.1 Stalen loopdeur, 900 x 2000 mm, incl. kozijn



Draairichting	Links en rechts draaiend
Bestelmaat	900 x 2000 mm
Buitenmaat	925 x 2025 mm
Inbouwopening maat	865 x 2000 mm
Vrije doorgangmaat	830 x 1962 mm
Gewicht	Ca. 20 kg
Dikte	40 mm
Motief	Verticaal geprofileerd
Standaard kleur	RAL 9016 Verkeerswit
Overige kleuren	Zie pagina 50
Inclusief	Inbouwframe, handgrepen en rubber

4.2 Garagedeur, 2500 x 2375 mm, incl. kozijn

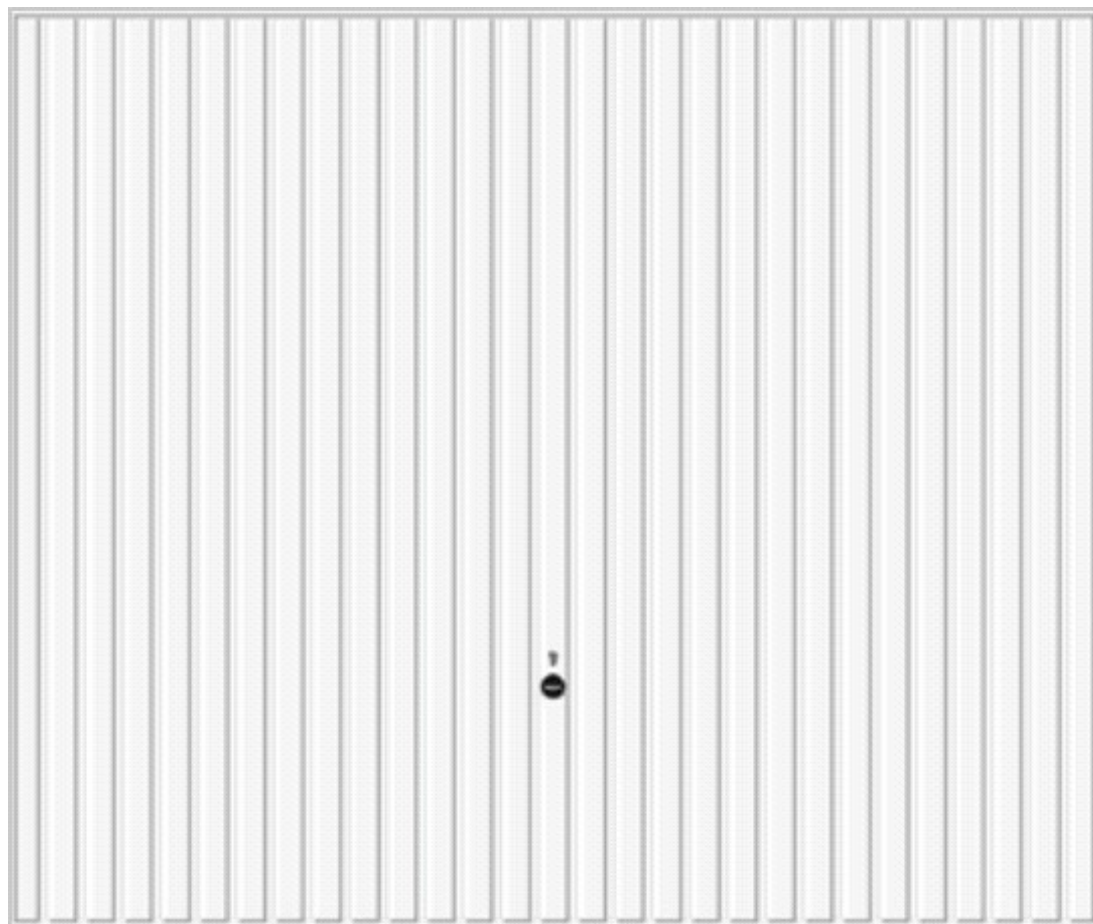

Draairichting	Naar boven toe (kanteldeur)
Breedte	2500 mm
Hoogte	2375 mm
Inbouwopening maat	2500 x 2375 mm
Doorrijhoogte	2255 mm
Handgreep	Zwart kunststof
Bediening	Handbediend
Gewicht	Ca. 71 kg
Dikte	40 mm
Motief	Verticaal geprofileerd
Standaard kleur	RAL 9016 Verkeerswit
Overige kleuren	Als optie leverbaar
Inclusief	Inbouwframe en handgreep

4.3 Geïsoleerde stalen MZ deur, incl. kozijn



Draairichting	Links en rechts draaiend
Bestelmaat	1000 x 2125 mm
Buitenmaat	1042 x 2159 mm
Inbouwopening maat	1022 x 2130 mm
Vrije doorgangmaat	930 x 2086 mm
Gewicht	Ca. 65 kg
Dikte	45 mm
Vulling	Steenwolvulling 1,7 W/m ² K
Motief	2-zijde platte opdek
Standaard kleur	RAL 9002 Grijswit
Overige kleuren	Zie pagina 50
Inclusief	Inbouwframe, handgrepen en rubber

4.4 Dubbele geïsoleerde stalen MZ deur, incl. kozijn



Draairichting	Beide kanten
Bestelmaat	2500 x 2500 mm
Buitenmaat	2500 x 2500 mm
Vrije doorgangmaat	2416 x 2458 mm
Inbouwopening maat	2500 x 2520 mm
Gewicht	Ca. 150 kg
Dikte	45 mm
Vulling	Steenwolvulling 1,7 W/m ² K
Motief	2-zijde platte opdek
Kleur	RAL 9002 Grijswit
Overige kleuren	Geen andere kleur mogelijk
Inclusief	Inbouwframe, handgrepen en rubber

4.5 Kunststof draai/kiepraam, geïsoleerd, 1,20 x 1,05 m (BxH)

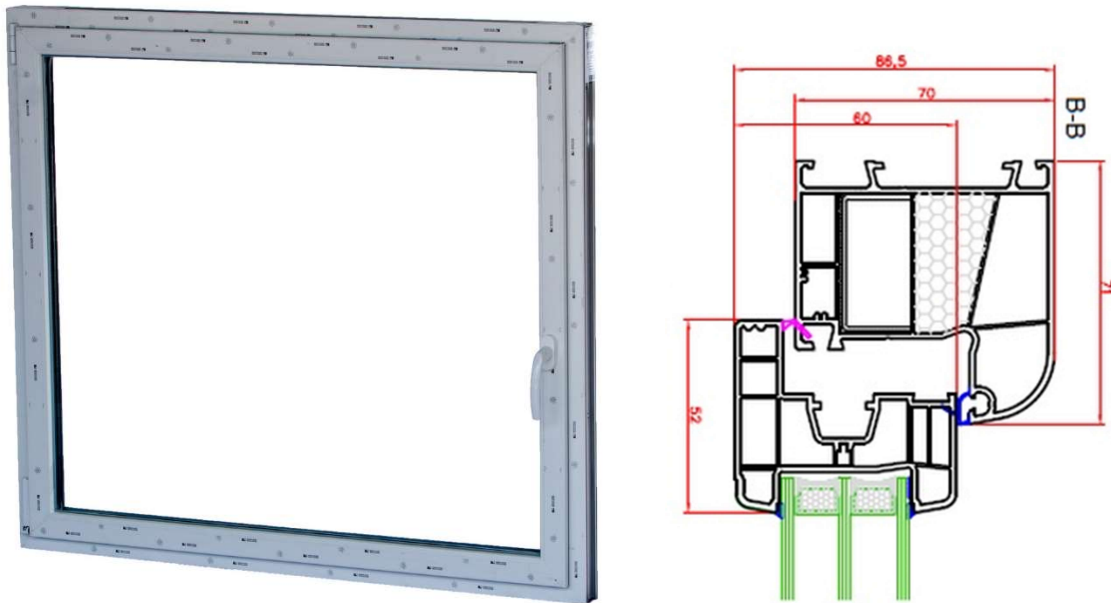

Dit multifunctioneel draai-kiepraam met kunststof kozijn is uitstekend geïsoleerd en heeft triple glas. Het raam wordt geleverd incl. de handgrepen. Bij de draairichting is er een keuzemogelijkheid tussen een linkse en een rechtse variant.

Draairichting	Links / Rechts
Materiaal	Kunststof
Beglazing	Triple glas
Breedte	1200 mm
Hoogte	1050 mm
Dikte kozijn	70 mm
Gewicht	Ca. 25 kg
Kleur	RAL 9016 Verkeerswit
Inclusief	Handgrepen en bevestigingsmaterialen

5.1 Ventilatioerooster



Door gebruik te maken van ons ventilatioerooster zorgt u voor een goede ventilatie in uw loods. Het rooster is gemaakt van Magnelis staal. Magnelis staal vergt weinig onderhoud en biedt een lange beschermingsduur. De horizontale schoepen zijn speciaal geprofileerd waardoor regeninslag wordt geminimaliseerd.

Type	Ventilatioerooster
Materiaal	Magnelis staal
Breedte	500 mm
Hooge	250 mm
Achterzijde	Met vogelgaas 19x19 mm
Diepte	50 mm
Schoepafstand	68 mm
Flensbreedte	40 mm
Luchthoeveelheid	22 m ³ /h
Gewicht	Ca. 1 Kg p/stuk
Kleur	Verzinkt
Inclusief	Bevestigingsmaterialen

6.1 Stalen zijwandgoot



Zijwandgoten uit verzinkt staal, compleet met eindschotten, koppelingen en afvoerbuizen. Onze goten zijn gemaakt van 0,88mm verzinkt staal. Wij leveren het totaalpakket met al het toebehoren. De goten zijn in de volgende standaard kleuren verkrijgbaar: RAL 7016, RAL 7035 en RAL 9006. Overige kleuren zijn op aanvraag leverbaar.

